

Xari max

user manual & warranty

manual y garantía 

mode d'emploi et garantie 

manuale di istruzioni e garanzia 

manual de instruções e garantia 

gebruiksaanwijzing en garantie 

bedienungsanleitung und garantie 

uživatelská příruka a záruka 

instrukcja obsługi i gwarancja 

manuel ve garanti 

메뉴얼 & 품질보증 

使用说明书 & 保证承诺 

使用說明書 & 保證承諾 

инструкция и гарантия 

دليل المستخدم والكفالة 

คู่มือการใช้งานและการรับประกัน 

petunjuk penggunaan dan garansi 

הוראות שימוש ואחריות 

 [®]

Русский

⚠ ВАЖНО!

СОХРАНИТЕ ЭТИ ИНСТРУКЦИИ ДЛЯ ПОСЛЕДУЮЩЕГО ИСПОЛЬЗОВАНИЯ.

Дорогие родители, бабушки и дедушки, друзья!

Спасибо, что выбрали **mima** и сделали её частью своей семьи!

Мы тщательно разрабатываем и совершенствуем нашу продукцию, думая о комфорте и безопасности вас и вашего ребёнка. Надеемся, что вы будете получать удовольствие от использования **mima xari max**.

Пожалуйста, перед первым использованием тщательно выполните данные инструкции. Это позволит вам оценить все особенности и гарантирует безопасное использование.

mima

СОДЕРЖАНИЕ

ЧТО ВЫ ПОЛУЧАЕТЕ.....	73
ВАЖНО & ВНИМАНИЕ.....	74
УХОД И ОБСЛУЖИВАНИЕ.....	75
ГАРАНТИЯ.....	75
С ЧЕГО НАЧАТЬ	
РАСКЛАДЫВАНИЕ ШАССИ.....	96
КОЛЁСА.....	96
РУЧКИ.....	97
КРЫШКИ КОРЗИН.....	97
СИДЕНЬЕ + ВКЛАДЫШ В КРЕСЛО.....	98
УСТАНОВКА СИДЕНЬЯ.....	99
НАВЕС.....	99
ЗАЩИТНЫЙ БАМПЕР.....	100
ОСОБЕННОСТИ	
СТОЯНОЧНЫЙ ТОРМОЗ.....	102
ПОВОРОТНЫЕ ЗАМКИ (СПЕРЕДИ).....	102
ПОЛОЖЕНИЯ РУЛЯ.....	103
КОРЗИНЫ (ПЕРЕДНЯЯ + ЗАДНЯЯ).....	103
ПОЛОЖЕНИЯ СИДЕНЬЯ.....	104
ПОЛОЖЕНИЯ СИДЕНЬЯ (ЛИЦОМ К РОДИТЕЛЮ).....	104
РЕМНИ БЕЗОПАСНОСТИ.....	105
ПРИСТЁГИВАНИЕ.....	105
НАСТРОЙКА РЕМНЕЙ БЕЗОПАСНОСТИ.....	105
ПОЛОЖЕНИЯ НАВЕС.....	106
СНЯТИЕ НАВЕС.....	107
СНЯТИЕ КОЛЁСА (ПЕРЕДНИЕ + ЗАДНИЕ).....	107
СНЯТИЕ СИДЕНЬЯ.....	108
ЛИЦОМ К РОДИТЕЛЮ.....	108
СКЛАДЫВАНИЕ xari max	109
РАСКЛАДЫВАНИЕ xari max	111
КАК ПЕРЕНОСИТЬ xari max	112
ДОПОЛНИТЕЛЬНЫЕ ПРИНАДЛЕЖНОСТИ	
АДАПТЕРЫ ДЛЯ АВТОКРЕСЕЛ*.....	114
ДОЖДЕВИК.....	116
АНТИМОСКИТНАЯ СЕТКА*.....	116

**Продано отдельно*

ЧТО ВЫ ПОЛУЧАЕТЕ

Пожалуйста, проверьте, все ли детали, перечисленные ниже, в наличии. Если какой-либо детали не хватает, пожалуйста, свяжитесь с поставщиком.

BOX 1

- 1 Шасси (с передняя и задняя сетки корзины)
- 2 Передних Колеса
- 2 Задних Колеса

BOX 2

- 1 Сиденье
- 1 Навес
- 1 Передний Кожухи Корзины
- 1 Задний Кожухи Корзины
- 1 Бампер
- 1 Муфта ручки
- 1 Дождевик

BOX 3

- 1 Вкладыш в кресло
- 2 Накладки на плечи
- 1 Ремнями безопасности

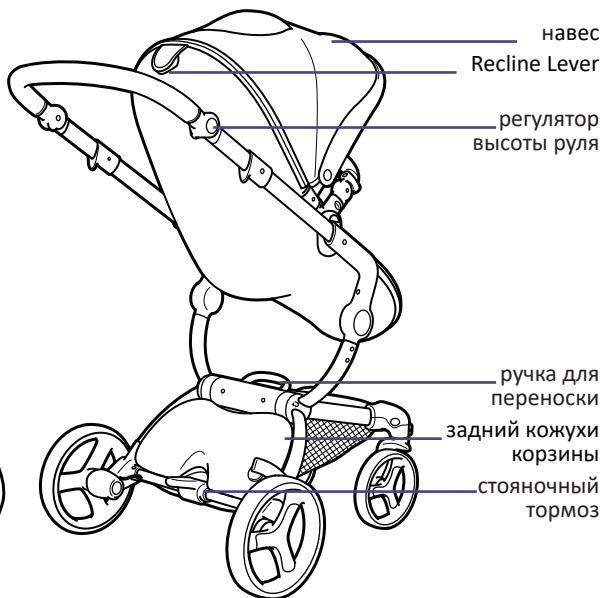
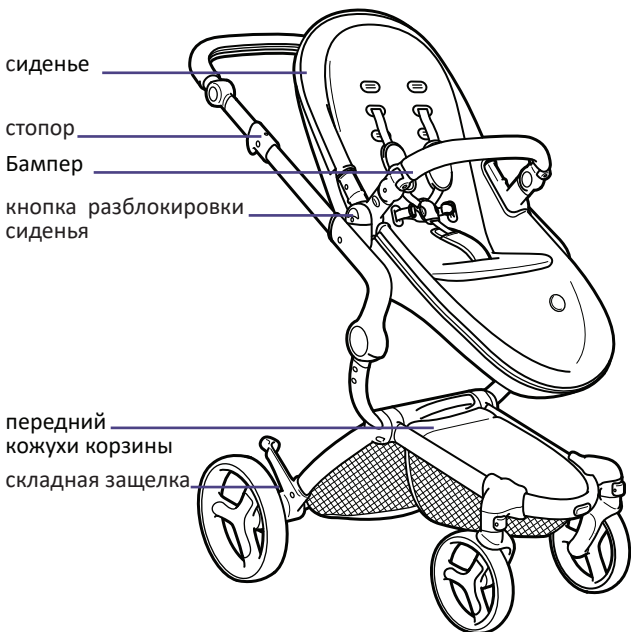

ВНИМАНИЕ!

- Никогда не оставляйте Вашего ребенка без присмотра.
- Убедитесь, что все фиксирующие устройства задействованы.
- Во избежание травм следите за тем, чтобы ваш ребёнок не находился рядом, когда вы складываете и раскладываете данное изделие.
- Не давайте своему ребёнку играть с этим изделием.
- Сиденье нельзя использовать для детей младше 6 месяцев.
- Всегда используйте ремни безопасности.
- Проверьте перед использованием, что крепления основы коляски, сиденья или автомобильного кресла задействованы должным образом.
- Данное изделие не подходит для бега или катания на коньках.
- Держите пальцы вашего ребенка вдали от движущихся частей при регулировке тента.
- При складывании будьте осторожны, чтобы не прищемить ребенку пальцы, и сворачивайте не натянутый материал.
- **xari max** подходит для детей весом до 17 кг (48.5 lbs) / и ростом до 90 см (35 inch). Максимально допустимая нагрузка на каждую из корзин — 3 кг (6.5 lbs).
- Данное изделие предназначено для детей весом до 22 кг или возрастом до 4 лет (в зависимости от того, что наступит раньше).
- Никогда не размещайте в **xari max** более одного ребенка.
- Безопасность ребёнка зависит только от вас.
- Используйте только аксессуары и запасные части, продаваемые или одобренные **mima**.
- Не пользуйтесь данным изделием в случае поломки, износа или при отсутствии каких-либо деталей.
- Любой груз, размещённый на ручке, спинке или по бокам коляски, влияет на устойчивость **xari max**.
- Всегда используйте паховый ремень в комбинации с поясными и плечевыми ремнями.
- Устройство парковки коляски должно быть использовано при укладывании и извлечении детей.
- Регулярно проверяйте, что **xari max**

функционирует должным образом и не представляет риска для безопасности ребёнка, следите за техническим состоянием коляски и очищайте её.

- При совместном использовании автомобильного кресла и **xari max** кресло автомобиля не заменяет колыбель или кровать. Если вашему ребёнку нужно поспать, поместите его в подходящую коляску, колыбель или кровать.
- Не используйте защитную дугу как ручку для переноски.
- Не поднимайте **xari max** и не пользуйтесь эскалатором, если ребёнок находится в коляске.
- Не позволяйте вашему ребёнку самостоятельно выбираться из коляски.
- Ткань может выгорать под воздействием солнечных лучей.
- Держите свою **xari max** как можно дальше от открытого огня, нагревателей и других источников сильного тепла.
- Шины могут оставлять следы на некоторых поверхностях (особенно на гладких покрытиях, таких как паркет,

ламинат и линолеум).

- Соответствует требованиям безопасности согласно стандартам EN1888-2:2018, BS EN1888-2:2018, ASTM F833:2021 и SOR/2016-167.

УХОД И ОБСЛУЖИВАНИЕ

- Как можно чаще очищайте и проводите обслуживание **xari max**.
- Регулярно очищайте раму, сиденье, капюшон и корзину для покупок, используя влажную тряпку. Не используйте агрессивные чистящие вещества.
- После дождя, снега или прогулки на пляж протрите изделие мягкой впитывающей тканью.
- Храните **xari max** и аксессуары в сухом месте, не складывайте коляску, если она мокрая.

ГАРАНТИЯ

Данное изделие отвечает всем современным требованиям безопасности и не имеет на момент продажи производственных дефектов в конструкции и материалах.

Если у Данного изделия после продажи (в течение гарантийного срока) будут найдены производственные дефекты

(при нормальных условиях, как описано в руководстве пользователя), обратитесь к продавцу.

УСЛОВИЯ ГАРАНТИИ

Гарантийный период составляет 24 месяцев с даты продажи. По истечении гарантийного срока, уполномоченный сервисный центр по ремонту колясок **mima** может взимать плату за запчасти и за осуществление ремонта вашей коляски **mima**.

Любые гарантии на продукт не могут быть использованы, если представлены продавцу за пределами страны, где был приобретен продукт. Для наглядности, эта гарантия не является повсеместной или универсальной. Все расходы на ремонт изделия в этих обстоятельствах должны быть за счет потребителя.

Чтобы гарантия была действительна, необходимо следующее:

1. предоставить оригинальный чек продавцу.
2. предоставить описание дефекта продавцу.

ПОЖАЛУЙСТА, ОБРАТИТЕ ВНИМАНИЕ

- Гарантия действует в отношении первоначального владельца изделия и не может быть передана следующему владельцу.
- Гарантия даёт право на ремонт, но не на замену или возврат товара но не обмен или возврат.
- Гарантия не действует в следующих случаях:
 - Если изделие был модифицировано или отремонтировано третьей стороной, не уполномоченной на это **mima**.
 - Если из-за экстремальных условий окружающей среды (повышенной влажности, соляного тумана, льда, снега) или ненадлежащего ухода на колёсах и шасси появилась коррозия или ржавчина.
 - Если дефект был вызван ненадлежащим использованием или обслуживанием; или по иной вине пользователя, в частности, из-за несоблюдения инструкций по использованию, описанных в руководстве по эксплуатации.
 - Если дефект был вызван дорожно-транспортным происшествием или при транспортировке авиа- и прочим транспортом.

- Если дефект появился из-за естественного износа при повседневном пользовании **Данным** изделием.
- Если имеют место обесцвечивание или повреждение ткани из-за стирки, дождя или чрезмерного воздействия солнечных лучей.
- Если дефект возник в результате перегрузки (из-за превышения максимально допустимого веса для ребёнка или любых предметов при перевозке).

GETTING STARTED

PRIMEROS PASOS **ES**

PREMIÈRES ÉTAPES **FR**

PRIMI PASSI **IT**

COMO COMEÇAR **PT**

BEGINNEN **NL**

IN BETRIEB NEHMEN **DE**

MONTÁŽ **CZ**

POCZĄTEK MONTAŻU **PL**

BAŞLANGIÇ **TR**

유모차 사용을 위한 준비 **KR**

使用安裝 **CHS**

使用安裝 **CHT**

С ЧЕГО НАЧАТЬ **RU**

البدء **AR**

เริ่มต้นใช้งาน **TH**

LANGKAH PERTAMA **ID**

מתחילים **HE**

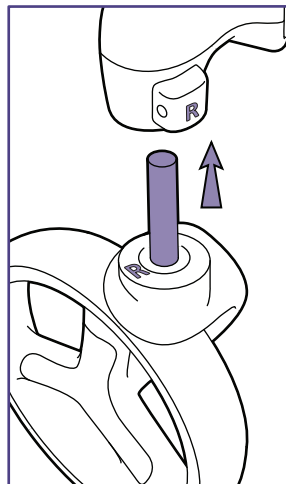
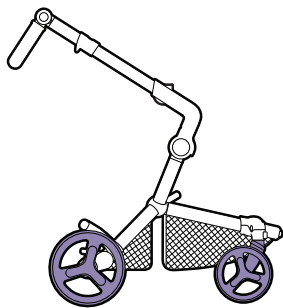
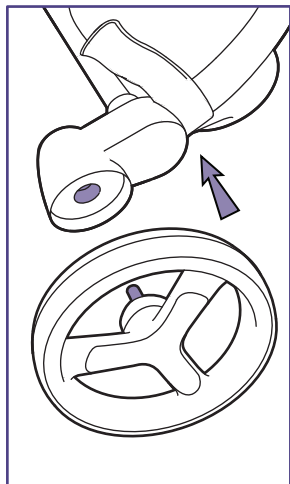
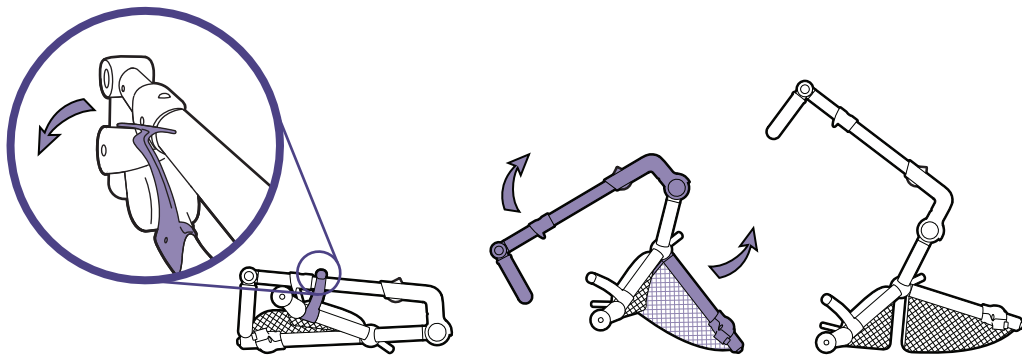

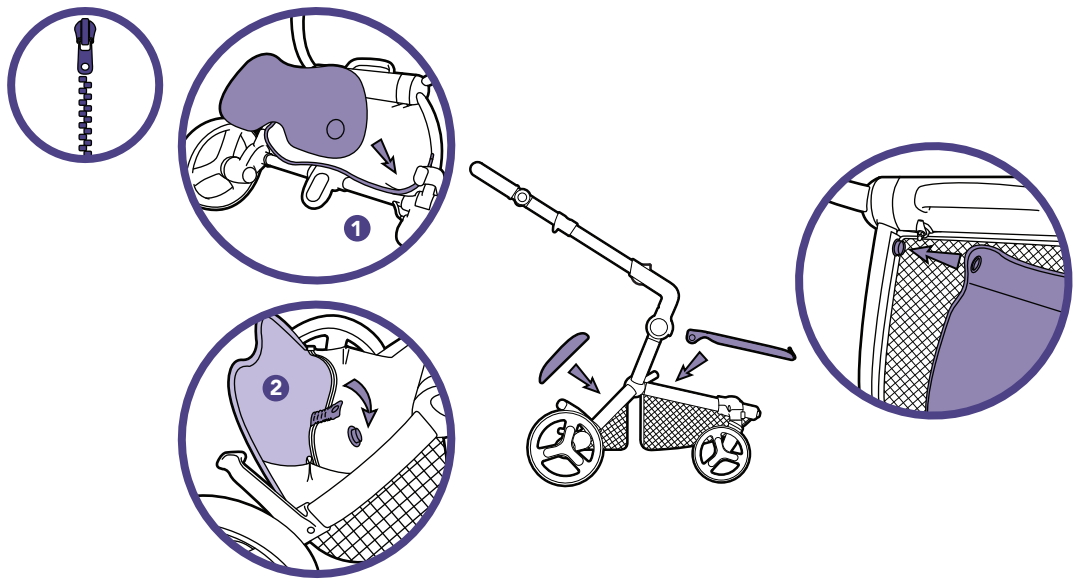
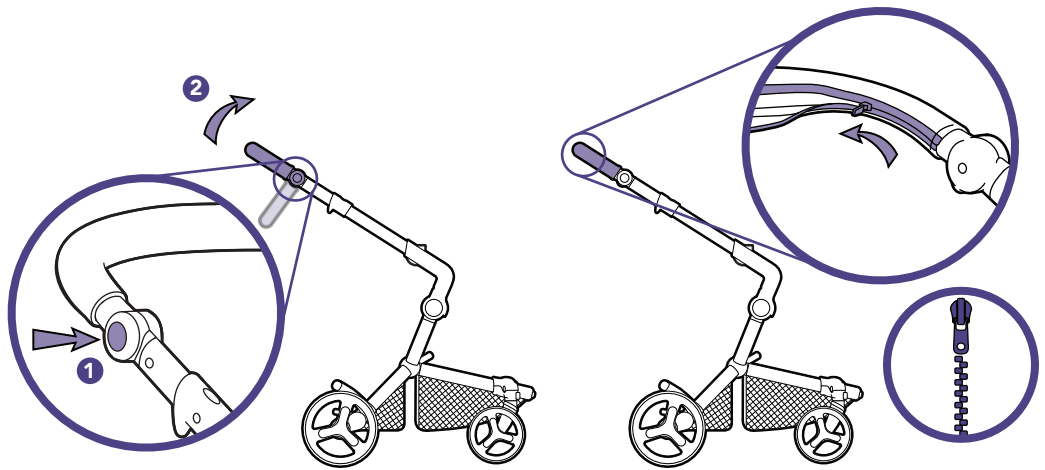

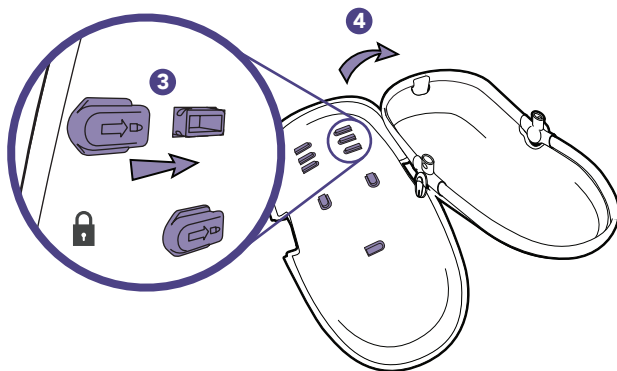
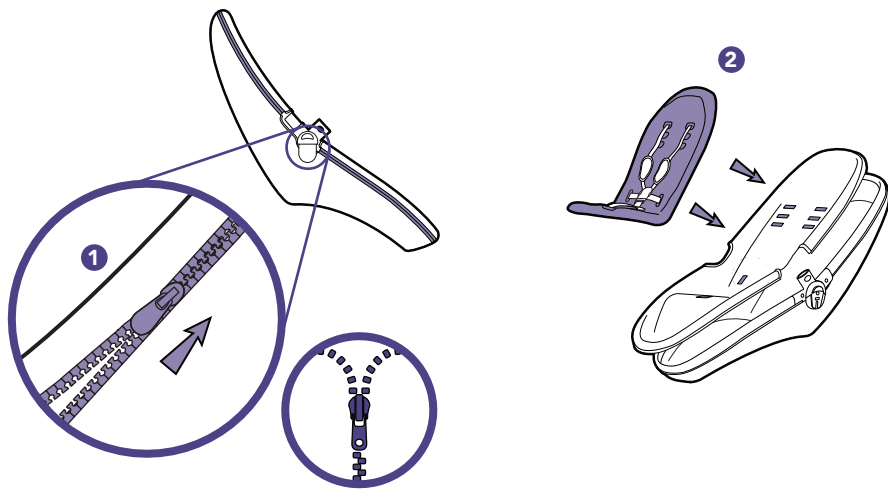

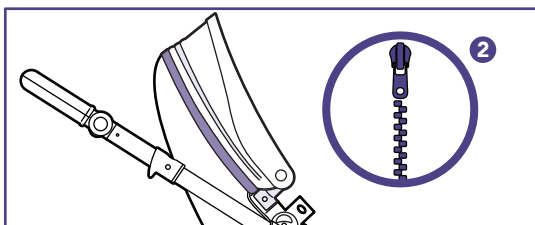
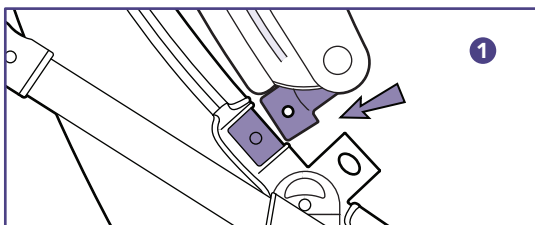
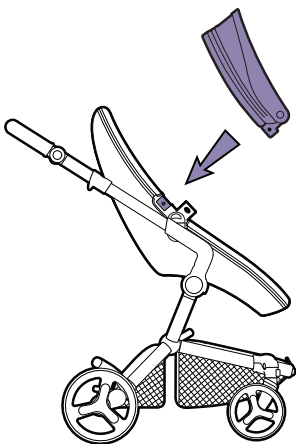
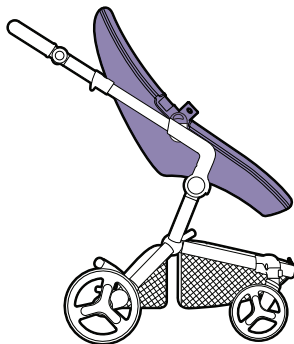
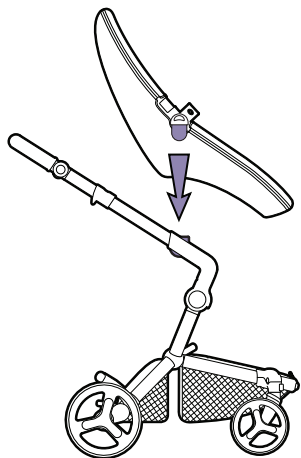

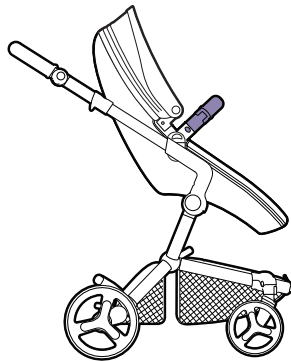
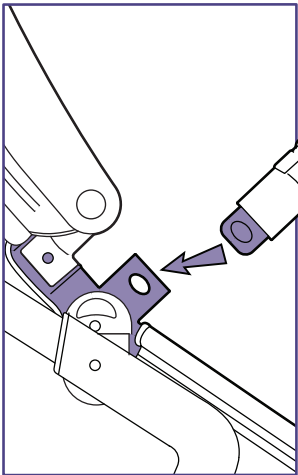
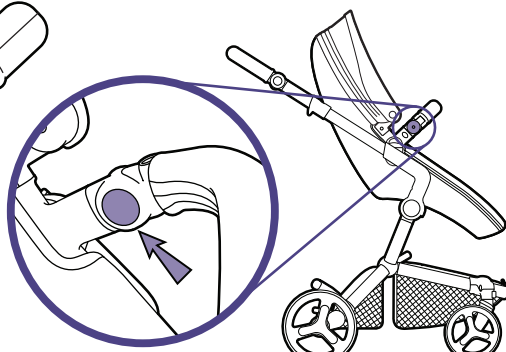
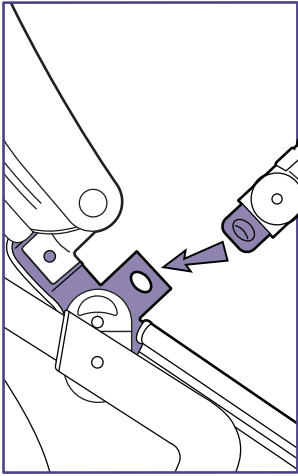

(For the US & Canada version only)

FEATURES

CARACTERÍSTICAS 

CARACTÉRISTIQUES 

SPECIFICHE 

CARACTERÍSTICAS 

KENMERKEN 

AUSSTATTUNG 

FUNKCE 

WYPOSAŻENIE 

ÖZELLİKLER 

특징 

功能 

功能 

ОСОБЕННОСТИ 

الخصائص 

คุณสมบัติ 

FITUR 

מאפיינים 

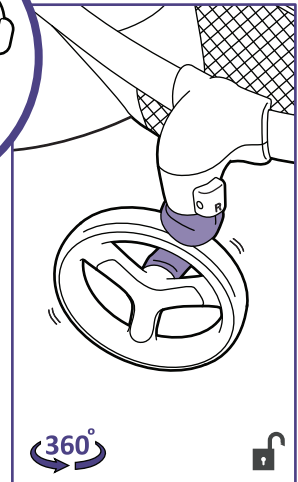
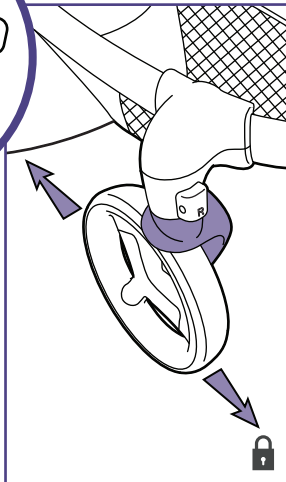
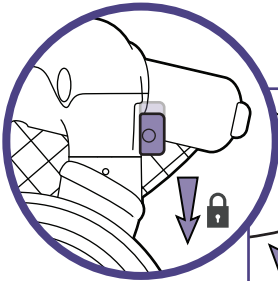
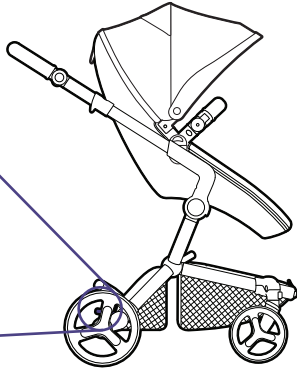

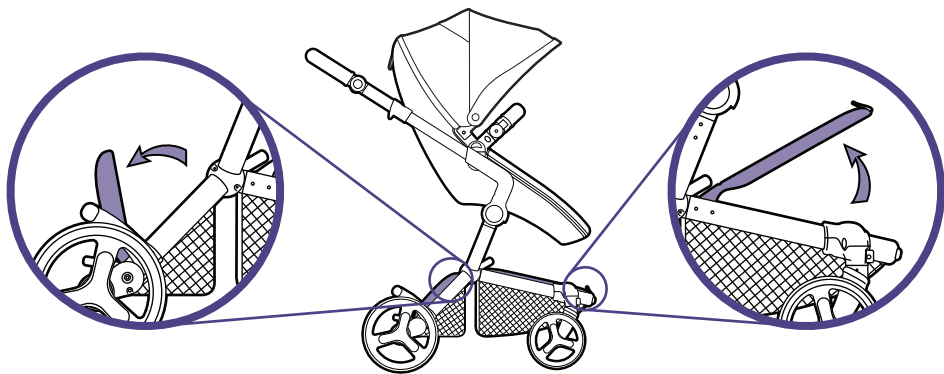
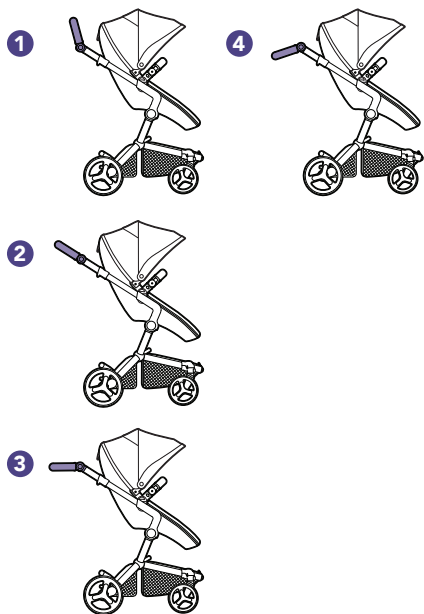
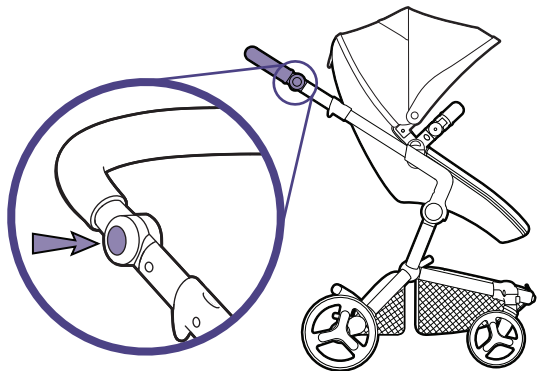

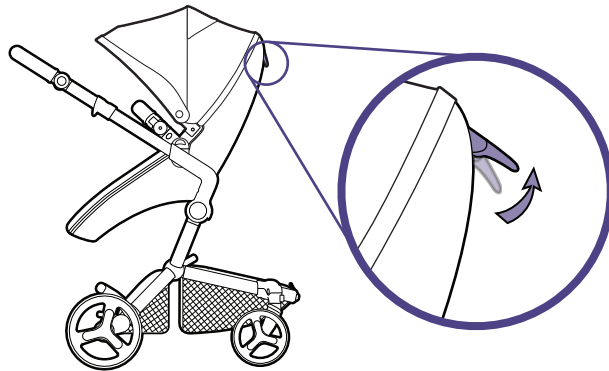
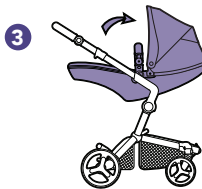
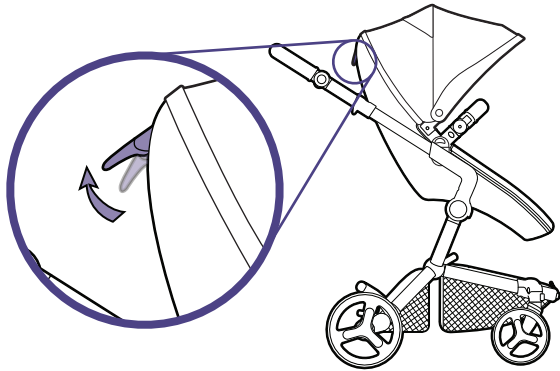

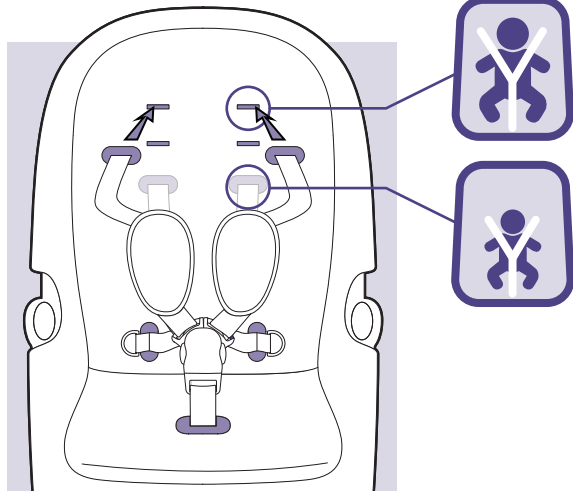
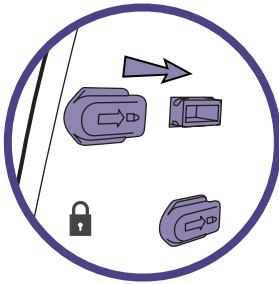
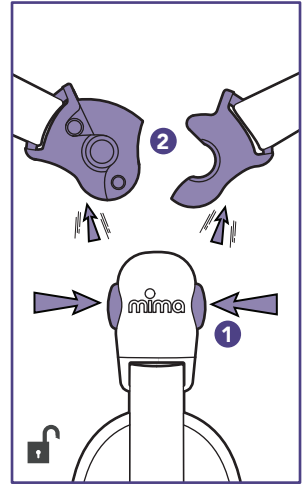
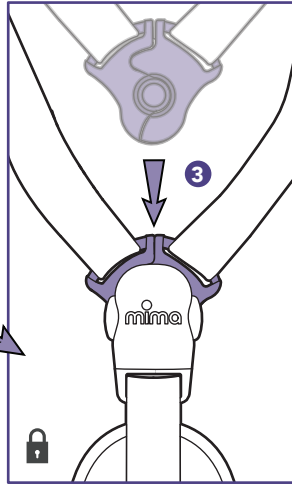
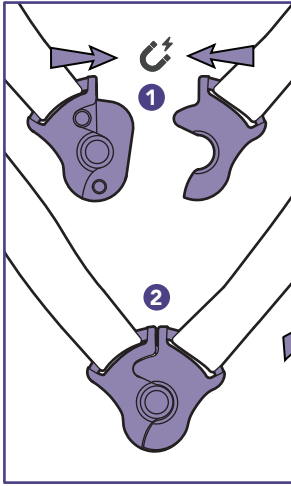

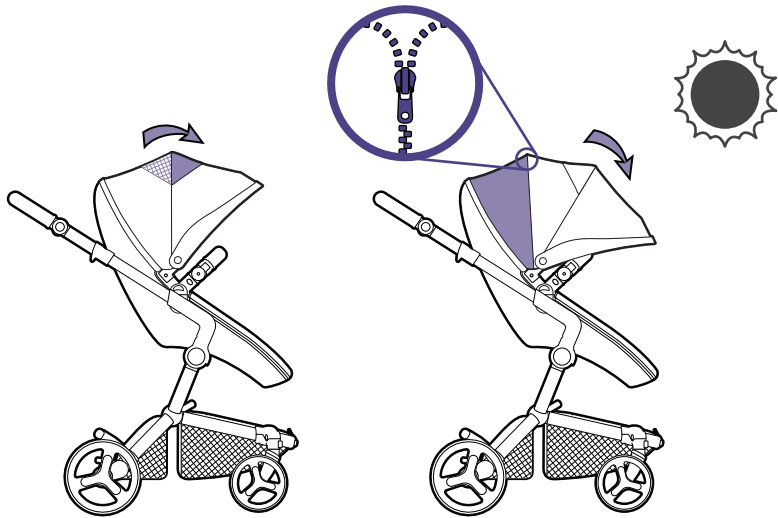
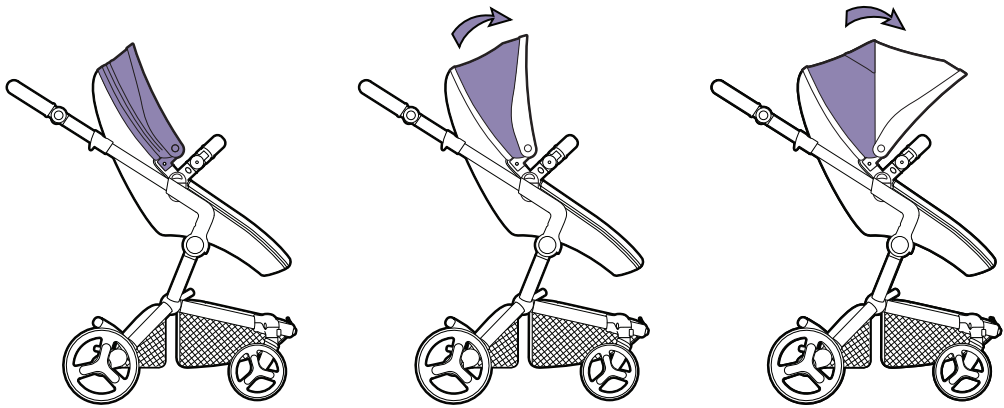

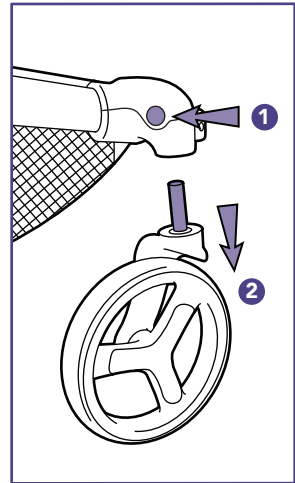
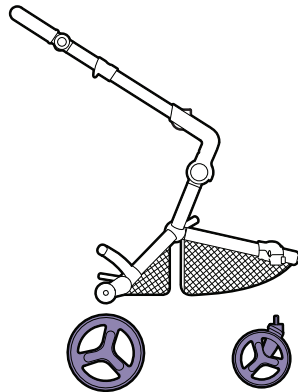
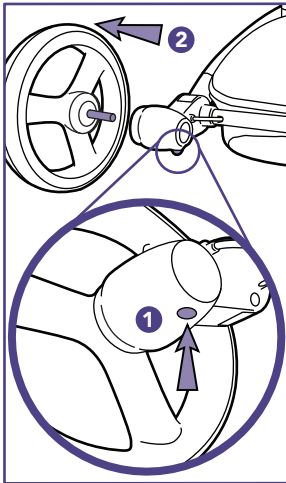
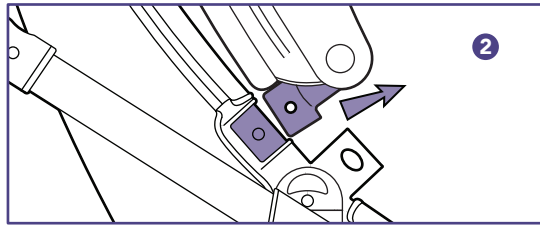
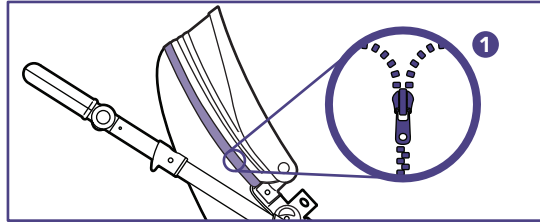
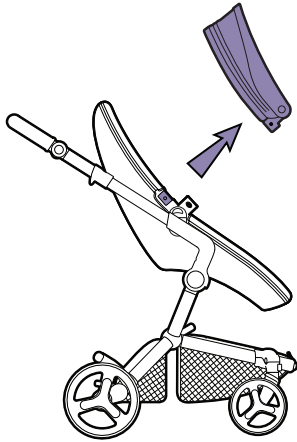

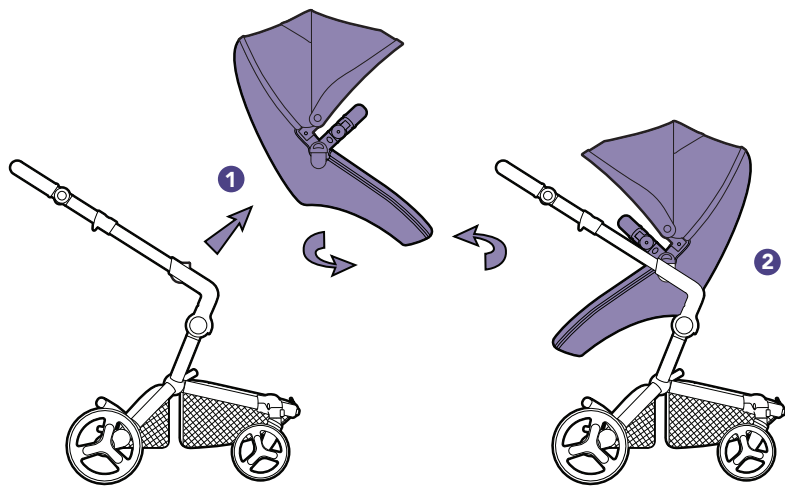
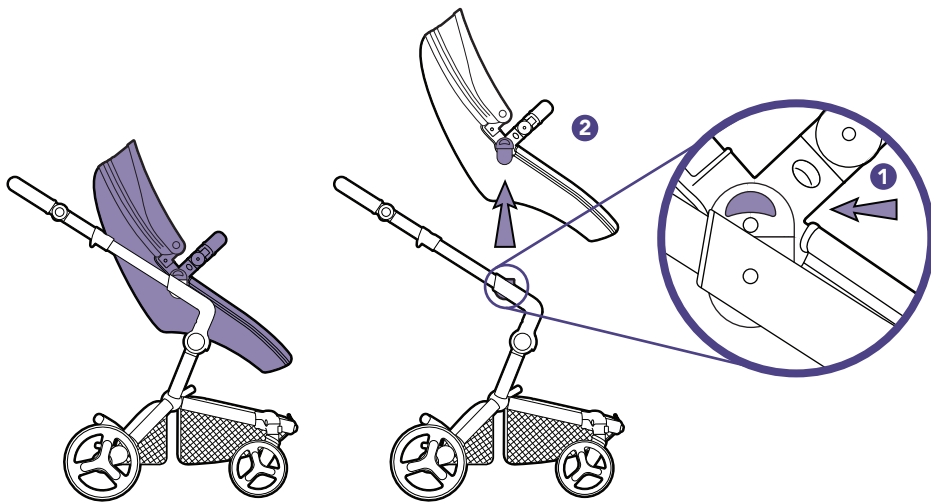

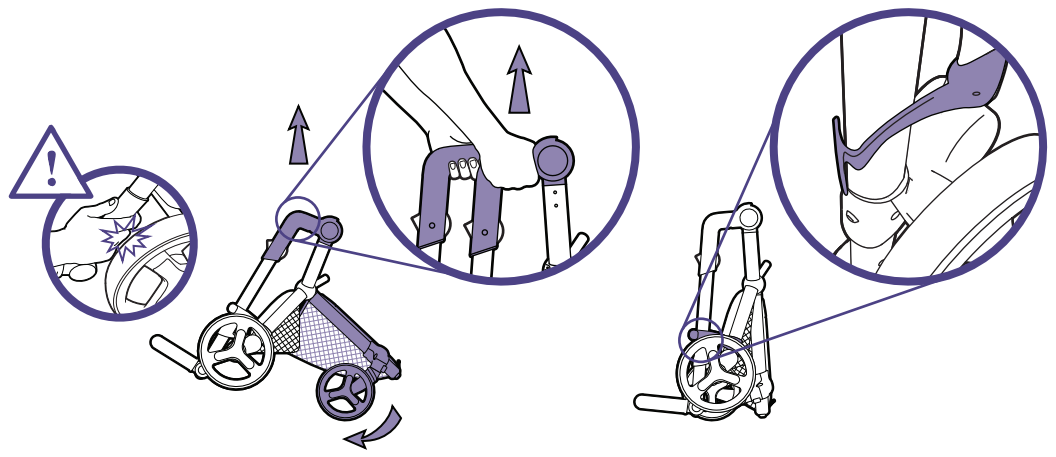
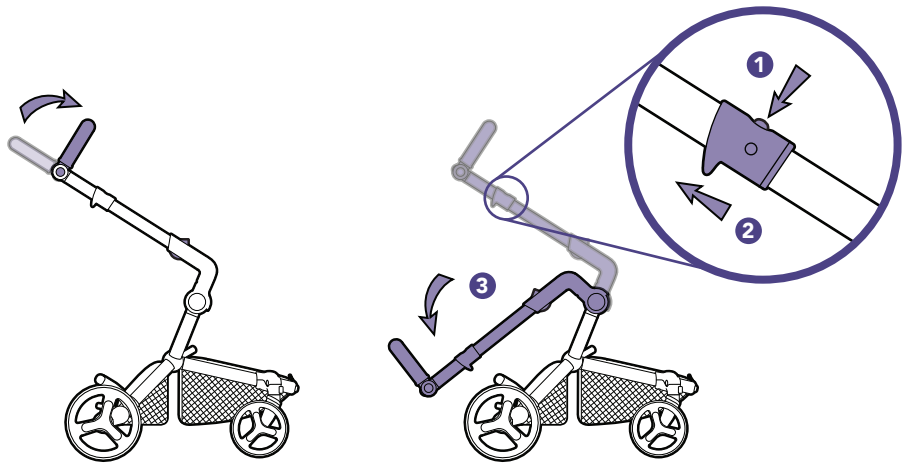

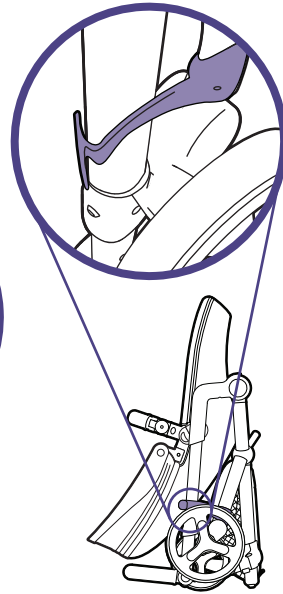
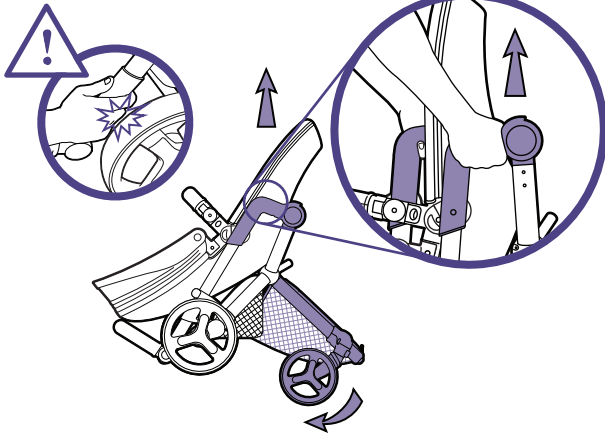
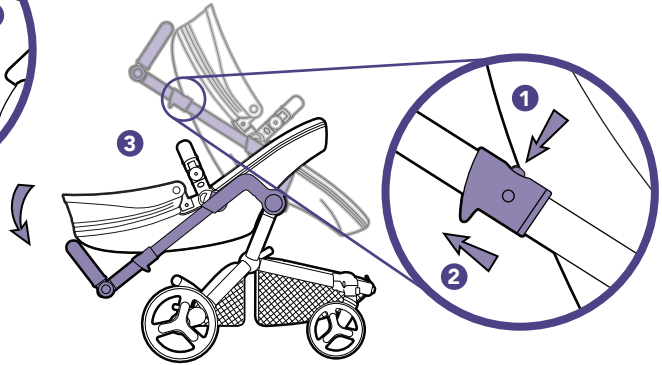
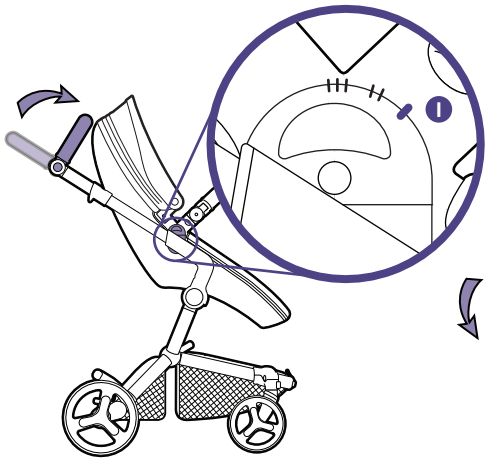

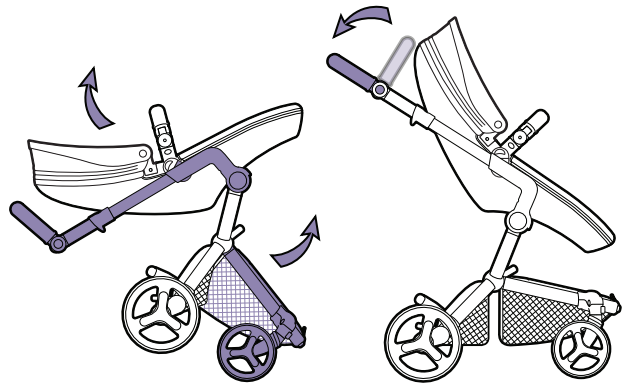
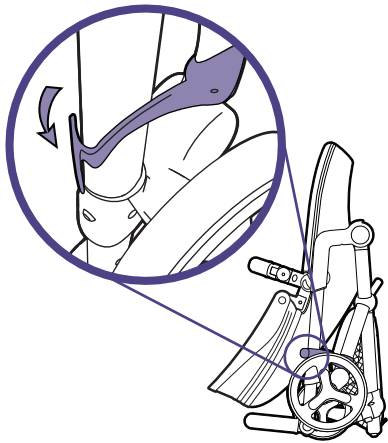
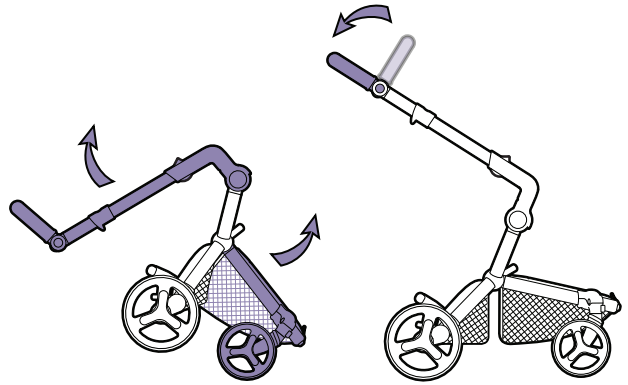
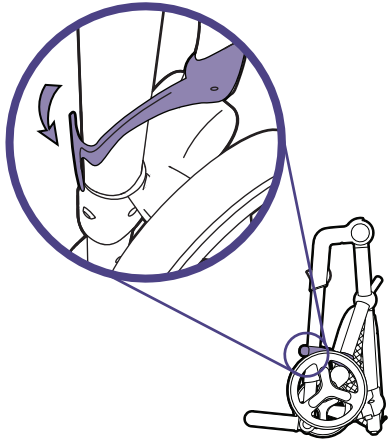

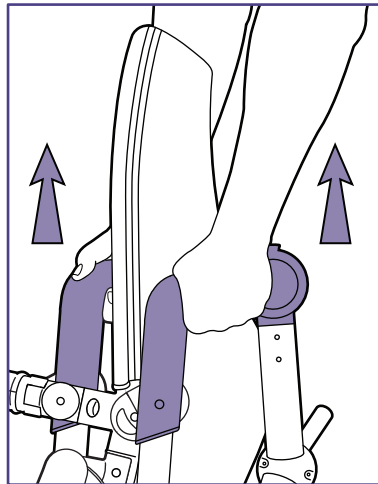
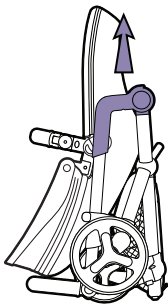
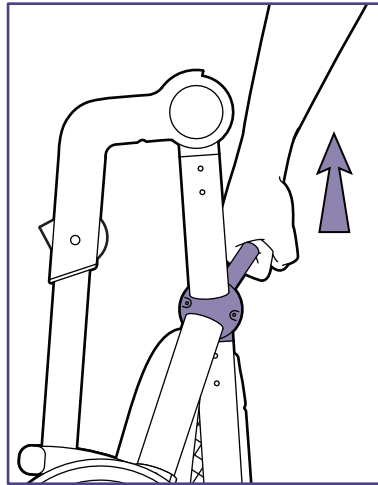
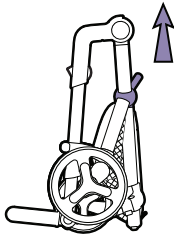

ACCESSORIES

ACCESORIOS 

ACCESSOIRES 

ACCESSORI 

ACCESSORIES 

ACCESSOIRES 

ZUBEHÖR 

DOPLŇKY 

AKCESORIA 

AKSESUARLAR 

액세서리 

配件 

配件 

ДОПОЛНИТЕЛЬНЫЕ ПРИНАДЛЕЖНОСТИ 

الملحقات 

อุปกรณ์เสริม 

AKSESORI 

אביזרים 

